

РУКОВОДСТВО ПО ЭКСПЛУАТАЦИИ

Пульт управления электрокаменкой
и электропарообразователем
ПУ-1 (3 кВт); ПУ-2 (6 кВт)

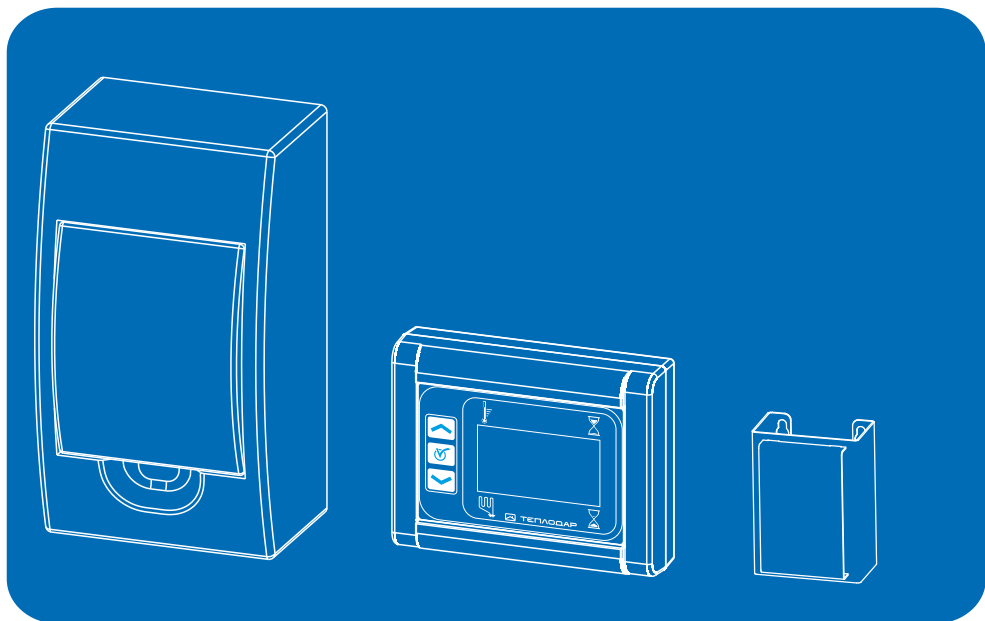

Подробное изучение настоящего руководства
до монтажа изделия является **ОБЯЗАТЕЛЬНЫМ!**

ОГЛАВЛЕНИЕ

1. О компании	4
2. Введение	4
3. Общая информация	5
3.1. Устройство и принцип действия	5
3.2. Конструкция	7
3.3. Технические характеристики	11
3.4. Выбор пульта управления	12
4. Монтаж ПУ	12
4.1. Требования пожарной безопасности	13
4.2. Установка ПУ	13
5. Эксплуатация ПУ	18
5.1. Настройки и экранные формы ПУ	18
5.2. Ввод в эксплуатацию	23
5.3. Режимы эксплуатации	23
5.4. Возможные неисправности и их устранение	24
6. Гарантийные обязательства	26
7. Транспортировка и хранение	26
8. Утилизация	27
9. Паспорт изделия	27
9.1. Комплект поставки	28
9.2. Свидетельство о приёмке	28
9.3. Свидетельство о продаже	28
9.4. Отметка о подключении	29
9.5. Отметка о гарантийном ремонте	29
	30

1. О КОМПАНИИ

Компания «Теплодар» занимается производством банного и отопительного оборудования с 1997 года, и в настоящий момент занимает прочное положение среди лидеров рынка. Высокая оценка покупателями продукции — результат творческого подхода компании к производственному процессу, тщательного выбора поставщиков, пристального внимания к потребностям рынка и продуманной ценовой политики.

Превосходное соотношение цены и качества, внимание производителя к дизайну и ассортименту продукции компании, сделало «Теплодар» лидером рынка не только в России, но и в Белоруссии, Украине, Казахстане, Кыргызстане.

2. ВВЕДЕНИЕ

Уважаемый покупатель! Компания «Теплодар» поздравляет Вас с правильным выбором. Вы приобрели пульт управления (далее — ПУ), который позволяет управлять работой электрокаменок и электропарообразователей, создавая в сауне комфортный микроклимат.

Настоящее руководство по эксплуатации (далее по тексту РЭ) распространяется на ПУ электропарообразователями (ЭП) и электрокаменками с парообразователем (ЭКП), и содержит сведения о конструкции, технических характеристиках, правилах монтажа и подключения, безопасной эксплуатации, технического обслуживания, хранения и утилизации.

ВНИМАНИЕ! После приобретения ПУ до его установки, монтажа и начала эксплуатации внимательно изучите данное РЭ. Лица, не ознакомившиеся с РЭ, до монтажа, эксплуатации и обслуживания ПУ не допускаются!

ВНИМАНИЕ! Все работы по монтажу ПУ и подключению ЭП (ЭКП) должны выполняться специализированными организациями, располагающими техническими средствами, необходимыми для качественного выполнения работ, в соответствии с требованиями «Правил устройства электроустановок» (ПУЭ).

Так же РЭ включает в себя сопроводительные документы, требующие заполнения торгующей и монтажной организациями. Это необходимо для вступления в силу гарантийных обязательств.

ВНИМАНИЕ! Требуйте заполнения соответствующих разделов РЭ торгующими, и монтажными организациями. Помните, что в случае не заполнения торгующей организацией свидетельства о покупке, гарантия исчисляется с момента изготовления оборудования.

3. ОБЩАЯ ИНФОРМАЦИЯ

ПУ предназначен для управления режимами работы ЭП (ЭКП) производства компании «Теплодар». ПУ контролирует время включения (отключения) ТЭНов ЭП (ЭКП) и поддержание заданной температуры в парильне.

ПУ позволяет настроить не только время, но и дату начала работы ЭП (ЭКП) и продолжительность ее работы.

При поддержании заданной температуры ПУ, на основе данных поступающих с температурного датчика, обеспечивает включение или отключение ТЭНов ЭП (ЭКП).

3.1. Устройство и принцип действия

ПУ представляет собой комплекс из блока управления (БУ), блока коммутации (БК), блока питания и датчиков температуры (ДТ).

БУ и БК устанавливаются вне парильного помещения, и соединяются между собой, а так же с ДТ и ЭП (ЭКП), расположенными в парильне, при помощи проводов.

При помощи БУ пользователь может задать температурный режим, продолжительность работы ЭП (ЭКП) и время его включения.

БУ функционирует в следующих режимах:

- режим ожидания;
- режим настройки времени и даты;
- режим программирования работы ЭП (ЭКП);
- режим отложенного пуска;
- режим работы.

БК осуществляет связь между БУ, ДТ и ТЭНами ЭП (ЭКП).

ПУ в режиме работы обеспечивает следующие рабочие состояния электрокаменки:

Нагрев парильного помещения. В данном режиме ТЭНЫ электрокаменки включены непрерывно в течении всего времени пока температура в парильном помещении не достигнет заданного значения. При этом на индикаторе БУ непрерывно мигает шкала набора температуры.

Поддержание температуры. После достижения заданного значения температуры происходит отключение ТЭНов и пульт переходит в режим поддержания температуры. В данном режиме блок управления (БУ) отслеживает температуру в парильном помещении при помощи датчика температуры (ДТ), и, если фактическая температура ниже заданной на 2 °С, происходит включение ТЭНов и температура достигает заданного значения. Это рабочее состояние длится до завершения работы ЭП (ЭКП).

По истечению времени работы ЭП (ЭКП), заданного в программе, с БУ поступает сигнал на (БК), который с помощью силового реле отключает ТЭНЫ ЭП (ЭКП). При этом сам БУ переходит в режим ожидания, подсветка экрана гаснет, на экране остаются только часы, календарь и фактическое значение температуры в парильном помещении.

Завершить работу ЭП (ЭКП) можно так же в ручном режиме, нажав кнопку .

3.2. Конструкция

ПУ (Рис.1) представляет собой комплекс из блока управления (БУ) (1), блока коммутации (БК) (9) и датчика температуры (ДТ) (17), соединенных между собой проводом управления (19) и проводом ДТ (21). С ЭП (ЭКП) ПУ соединяется через провод силовой (20), а с сетью 220 v через кабель питания (18).

БУ предназначен для настройки режимов работы (внешний вид показан на рис.1) и состоит из корпуса БУ (2), платы управления (3), ЖК индикатора (4) и пленочной клавиатуры (5).

БК осуществляет подачу питания на ЭП (ЭКП), также через него осуществляется коммутация ТЭНов (в зависимости от заданного режима работы), и сбор данных с ДТ.

БК (внешний вид показан на рис.2) состоит из корпуса БК (10), автоматического выключателя (12) (в зависимости от модели пульта количество выключателей может отличаться) и платы коммутации (11). На плате коммутации расположены разъемы подключения: слаботочные разъемы (14, 15) для соединения через провод управления и провод ДТ с БУ и ДТ соответственно, силовой разъем (16) для подключения ЭП (ЭКП) через силовой провод. Подключение к электросети осуществляется через провод питания и автоматический выключатель (12).

ДТ устанавливается непосредственно в парильне и предназначен для контроля температуры воздуха в режиме постоянного времени. ДТ оснащен металлическим корпусом который должен крепиться на стене на расстоянии не менее 1,5 м от электрокаменки на высоте 1,6-1,8 м от пола.

Длина присоединительных проводов и составляет:

- провод управления (19) от БК до БУ — 3 м;
- силовой провод (20) от БК до ЭП (ЭКП) — 3 м;
- провод ДТ (21) от БК до ДТ — 3 м.



Рис. 1



Рис. 2

3.3. Технические характеристики

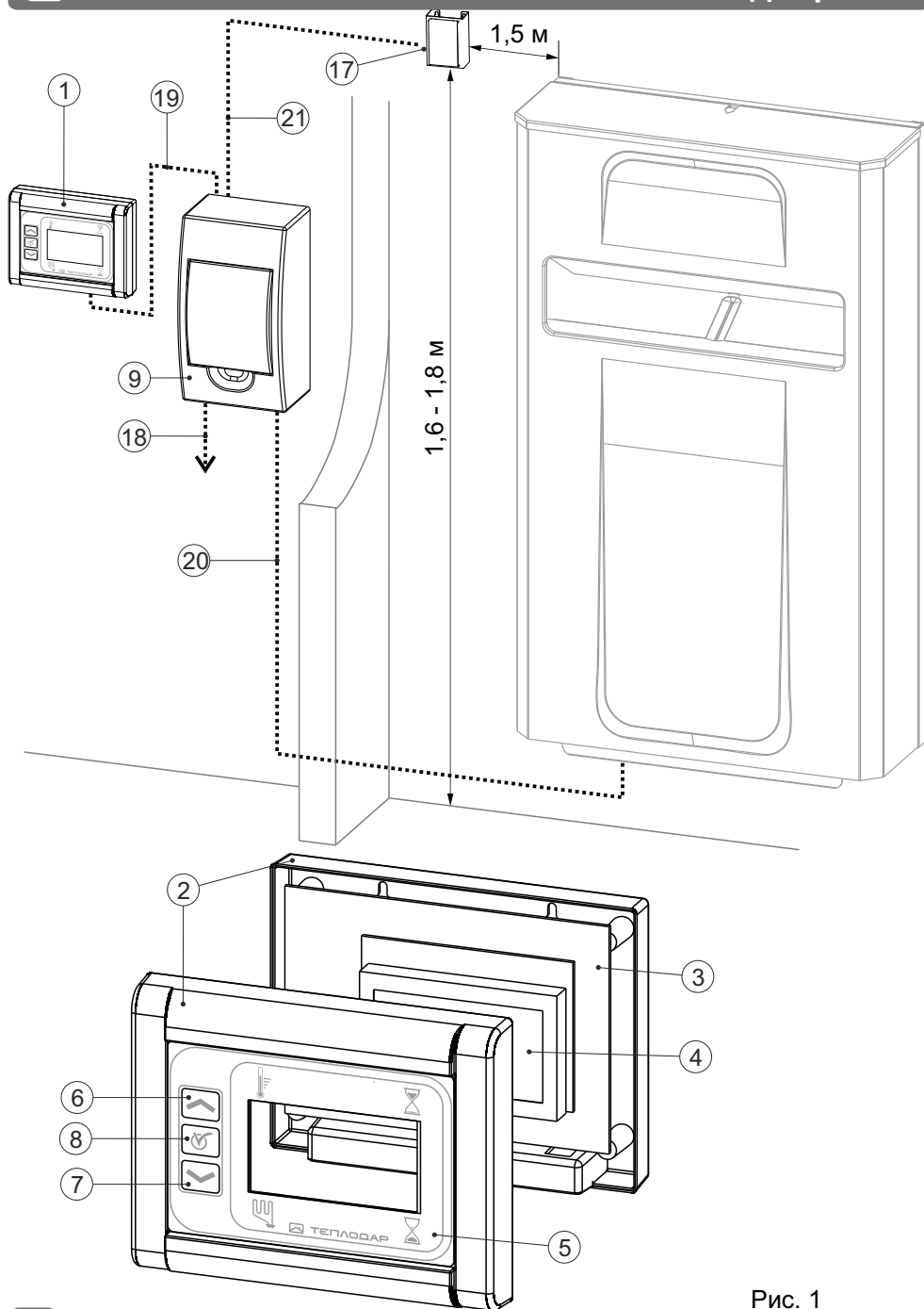
Таблица 1

Модель пульта	ПУ-1 (3 кВт)		ПУ-2 (6 кВт)	
Количество каналов управления	1		2	
Мощность ЭП (ЭКП) не более, кВт	3		6	
Рекомендуемая модель ЭП	InSteam Energy I SteamCity 1 (СтимСити 1)		InSteam Energy II SteamCity 2 (СтимСити 2)	
Рекомендуемая модель ЭКП			InStone Energy II SteamFit 2 (СтимФит 2)	
Напряжение питания, В	220			
Частота, Гц	50 (60)			
Габаритные размеры:	БУ	БК	ДТ	
высота, мм	95	195	70	
ширина, мм	124	110	50	
глубина, мм	30	90	35	
Масса, гр	120	1000	50	
Рабочая температура, С ⁰	от 0 до 35	от 0 до 35	от 0 до 130	
Температура хранения, С ⁰	от -10 до +60	от -10 до +60	от -10 до +140	

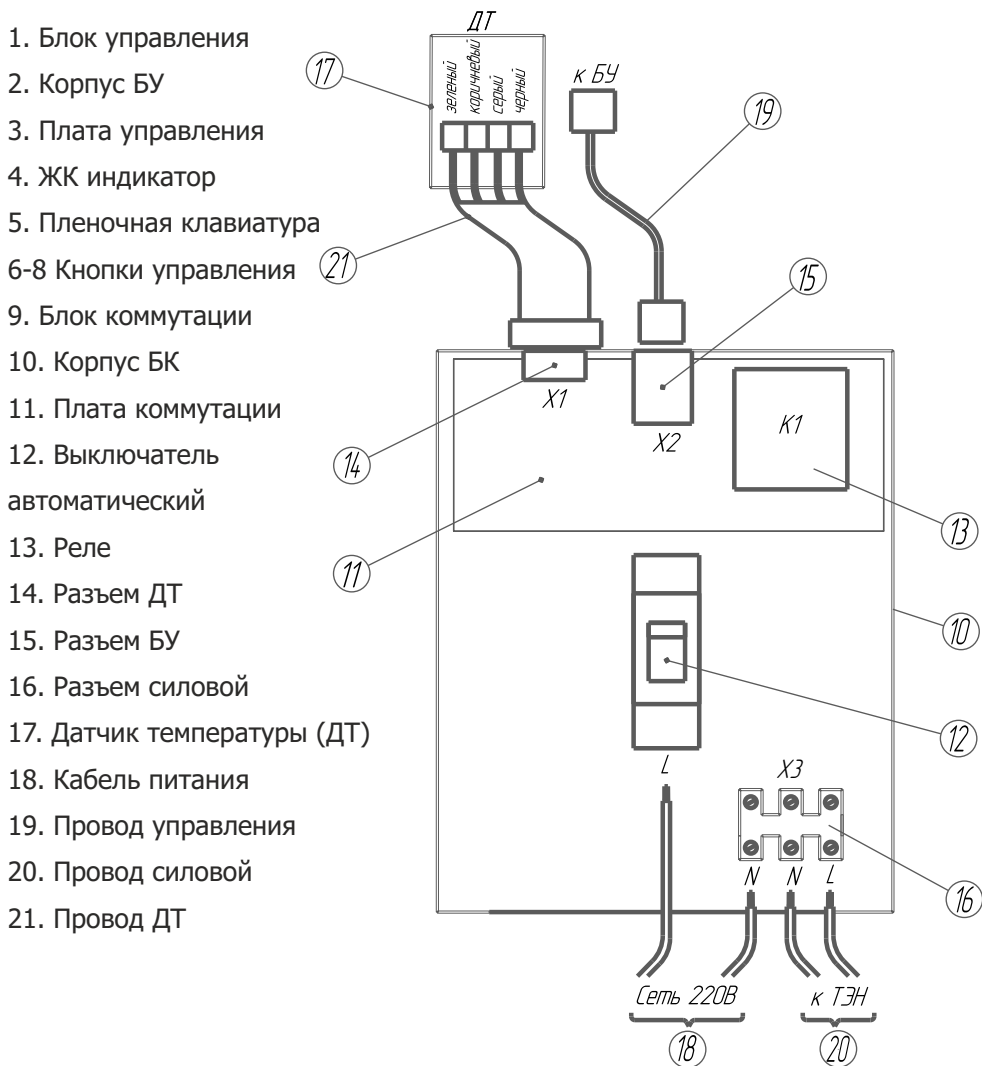
4. МОНТАЖ ПУЛЬТА УПРАВЛЕНИЯ

Установка и подключение электрооборудования должны производиться в соответствии с требованиями ПУЭ и ГОСТ Р МЭК 60335-2-53, квалифицированным персоналом с группой допуска по электробезопасности не менее III.

4.1. Требования пожарной безопасности

ВНИМАНИЕ! Монтаж и эксплуатация ПУ и ЭП (ЭКП) должны осуществляться в соответствии с Постановлением Правительства РФ от 25.04.2012 №390 (ред. от 06.04.2016) «О противопожарном режиме» вместе с «Правилами противопожарного режима в Российской Федерации».

Мощность ЭП (ЭКП) должна соответствовать объему парильного помещения.

Высота парильного помещения не должна быть менее 1,9 м.

Помещение сауны должно быть оборудовано естественной вентиляцией. Приток и вытяжка располагаются соответственно внизу и вверху по диагонали обогреваемого помещения, исключая угол, в котором устанавливается ЭП (ЭКП).

Подключение ЭП (ЭКП) и ДТ к БК должно осуществляться проводами входящими в комплект поставки или другими проводами в термостойкой изоляции соответствующего сечения.

4.2. Установка пульта управления

Перед монтажом ПУ необходимо проверить его целостность и комплектность, а так же убедиться, что выбранная модель пульта по своим параметрам подходит для работы с данной моделью ЭП (ЭКП).

Длина присоединительных проводов и составляет:

- провод управления (19) от БК до БУ — 3 м;
- силовой провод (20) от БК до ЭП (ЭКП) — 3 м;
- провод ДТ (21) от БК до ДТ — 3 м.

Схема установки ПУ показана на рис. 1.

ВНИМАНИЕ! Перед началом монтажных работ убедитесь что источник электроэнергии, к которому производится подключение ЭП (ЭКП), и ПУ обесточен.

БУ устанавливается снаружи парильного помещения. Для установки БУ необходимо в стене установить дюбель-гвозди диаметром 4 мм, не входящие в комплект ПУ, на одной горизонтальной линии, на расстоянии 60 мм друг от друга. БУ навешивается на дюбель-гвозди специальными отверстиями в задней части корпуса.

ВНИМАНИЕ! БУ должен устанавливаться на расстоянии не более 1,5 м от блока коммутации.

БК устанавливается снаружи парильного помещения на два дюбель-гвоздя диаметром 6 мм. Допускается устанавливать БК в электрощитке или закрывать фальшпанелью.

ДТ устанавливается непосредственно в парильне . Для того, чтобы показания датчика были наиболее точными, при установке ДТ следует обеспечить необходимые расстояния:

- от ДТ до ЭП (ЭКП) не менее 1,5 м;
- от ДТ до пола — 1,6-1,8 м.

Сотрудник монтажной организации, вводящий ПУ в эксплуатацию, обязан ознакомить пользователя с техникой безопасности при обслуживании и работе ПУ; операциями, которые пользователь имеет право производить самостоятельно, и операциями, проводить которые имеет право только квалифицированный специалист сервисной службы.

Сотрудник монтажной организации обязан внести запись в гарантийный талон с обязательным подтверждением подписью и печатью. При отсутствии этих записей гарантийный талон будет считаться недействительным и гарантийный ремонт не будет выполняться.

Электромонтаж ПУ должен осуществляться в соответствии с схемой подключения, представленной на рис.1 и рис.2.

При подключении обращайте внимание на нумерацию контактов на схеме подключения (рис.2).

Электромонтаж ПУ осуществляется в следующей последовательности:

Соединить проводом ДТ (21) слаботочный разъем (14) блока коммутации с одной стороны и ДТ с другой (обязательно соблюдайте цветовую маркировку проводов, указанную на рис.2), провода подключаются с помощью винтового соединения;

Подключить к разъему (16) силовой провод ТЭНов (20). Провод подключается через винтовой зажим в последовательности фаза-нейтраль.

Подключить к автоматическому выключателю (12) фазу питающего кабеля, к силовому разъёму (17) подключить нейтраль питающего кабеля.

Подключить провод управления (19) идущий от БК к БУ в слаботочный разъем (15).

Сечение проводов и номинальные токи автоматических выключателей приведены в таблице №2.

Таблица 2

Модель пультa	Сеть/соединение	Автоматический выключатель, А	Кабель питания, мм ²	Провод силовой, мм ²
ПУ-1 (3 кВт)	Однофазная	16	2,5	2,5
ПУ-2 (6 кВт)	Однофазная	32	4	4; 2*2,5

5. ЭКСПЛУАТАЦИЯ ПУЛЬТА УПРАВЛЕНИЯ

5.1. Режимы эксплуатации

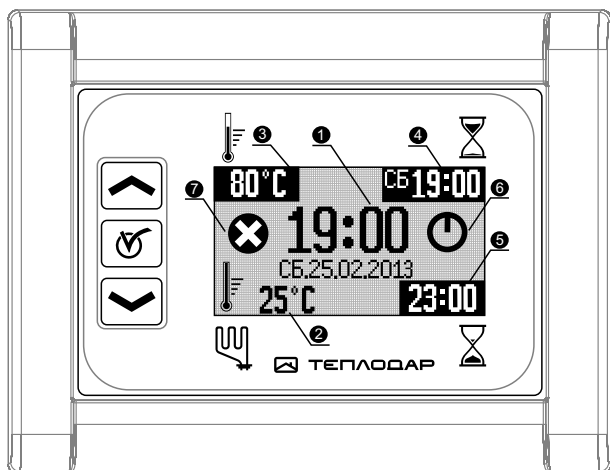

1. Время и дата
2. Текущая температура в парильном помещении
3. Установленная температура в парильном помещении
4. Время включения ЭП (ЭКП)
5. Время работы ЭП(ЭКП)
6. Включение
7. Отмена

Рис. 3

При подключении пульта к блоку коммутации, пульт находится в режиме ожидания и готов к использованию. При этом на экране пульта отображается текущее время и температура в парильном помещении.

Из режима ожидания можно произвести быстрый запуск ЭП (ЭКП), перейти к режиму настройки времени и даты или режиму программирования и задать необходимые параметры (Рис. 3.)

Для перехода в режим настройки из режима ожидания необходимо удерживать кнопку «Вверх» в течении 2 секунд; после завершения настроек ПУ возвращается в режим ожидания.

Для перехода в режим программирования из режима ожидания необходимо нажать кнопку «Пуск»; после завершения программирования ПУ может перейти в режим работы или в режим отложенного пуска.

Для быстрого запуска с настройками по умолчанию необходимо трижды нажать кнопку «Пуск».

Для выхода в режим ожидания из режима отложенного запуска необходимо нажать кнопку «Пуск».

Для выхода из режима работы в режим ожидания необходимо нажать кнопку «Пуск». При этом работа ЭП (ЭКП) будет остановлена.

5.2. Настройки и экранные формы ПУ

В режимах настройки и программирования переход между параметрами осуществляется нажатием кнопки «Вверх» или «Вниз». При переходе в эти режимы черным фоном выделяются все параметры, значения которых можно настроить, во время выбора параметра только один, во время редактирования фон изменяемого параметра мигает.

Начало редактирования выбранного параметра и утверждение настроенного значения осуществляется кнопкой «Пуск». Редактирование выделенного параметра — «Вверх» (увеличение) и кнопкой «Вниз» уменьшение.

Для перехода в режим **настройки** времени и даты (Рис. 4) из режима ожидания необходимо нажать клавишу «Вверх» и удерживать ее в течении 2 с. При переходе в режим **настройки** включится подсветка экрана, а значение часов и даты выделяется черным цветом. (Рис. 4а)



Рис. 4

Для настройки значения часа необходимо нажать кнопку «пуск», фон выбранного параметра начинает мигать (Рис. 4б). Клавишами «Вверх», «Вниз» выставить необходимое значение времени и нажать клавишу «Пуск», мигание прекратится. Для перехода к настройкам следующих параметров (минуты, год, месяц, день) необходимо нажать клавишу «Вниз». Настройка дня недели осуществляется автоматически, в соответствии с запрограммированным в БУ календарем.

Встроенный блок питания позволяет настраивать значение времени и даты один раз, так как при отключении питания их значения не сбрасываются.

После осуществления всех настроек часов и календаря БУ переходит в режим **ожидания** (Рис. 4в).

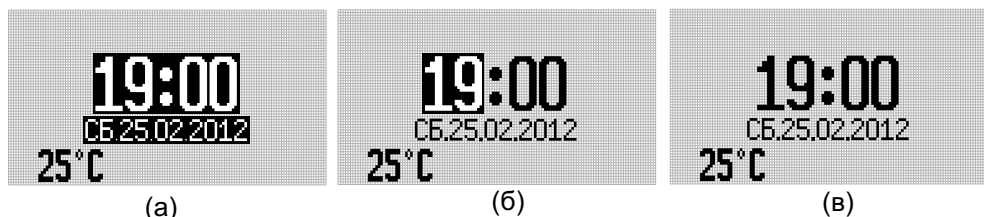
Для перехода из режима **ожидания** в режим **программирования** параметров работы ЭП (ЭКП) (Рис. 5) необходимо кратковременно нажать клавишу «Пуск», при этом на экране отобразятся возможные настройки (Рис. 5а):

температура в парильном помещении,
время включения
и время работы электрокаменки.

Для того чтобы перейти к настройкам данных параметров, необходимо нажать клавишу «Вверх», подсветка перейдет на значение настраиваемой температуры (Рис. 5б) (по умолчанию оно равно 80 °С). Для корректировки температуры необходимо нажать кнопку «Пуск» (фон параметра начнет мигать) и с помощью кнопок «Вверх» или «Вниз» выставить нужное значение. Температура регулируется с заданным шагом в 5 °С. Для утверждения выбранного значения температуры необходимо нажать кнопку «Пуск».





Рис. 5

Время включения электрокаменки (следующий параметр при нажатии кнопки «вверх») по умолчанию равно текущему времени (Рис. 5в). Для настройки параметра необходимо нажать кнопку «пуск» и с помощью кнопок «Вверх» или «Вниз» выставить нужное вам значение настраиваемого параметра. Последовательно настраивается день недели, час и минута

включения электрокаменки, при этом фон настраиваемого значения мигает.

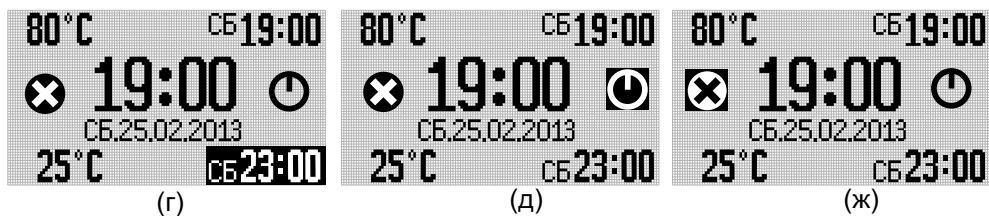
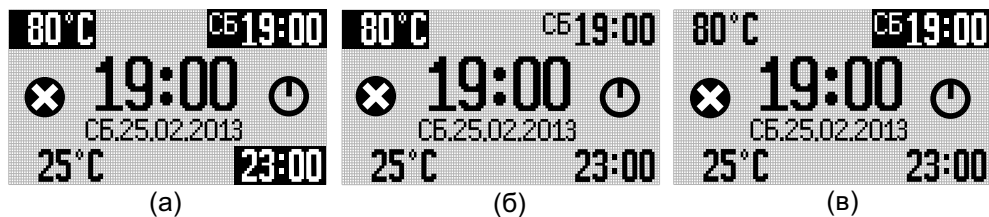
Время работы (Рис. 5г) по умолчанию устанавливается 3 часа (максимальное значение — 6 часов). Данная настройка осуществляется аналогично предыдущей. После корректировки всех настроек пульта (температура, время включения, время работы), можно запустить работу ЭП (ЭКП) выбрав  и нажав кнопку «пуск» (Рис. 5д) или перейти в режим ожидания выбрав  и нажав кнопку «пуск» (Рис. 5е). Если время начала работы не совпадает с текущим, пульт перейдет в режим **отложенного запуска**. При этом в центре правой части экрана появится схематичное изображение песочных часов (Рис. 6а).





Рис. 6

В режиме **отложенного запуска** и в режиме работы сохраняется возможность корректировки значения температуры клавишами «Вверх», «Вниз». Прервать режим отложенного запуска можно нажатием клавиши «Пуск». Пульт перейдет в режим ожидания (Рис. 4в).

При выборе  ПУ переходит в режим **ожидания**, настройки (температура, время и день недели включения и отключения ЭП (ЭКП)) сохраняются до следующего режима программирования.

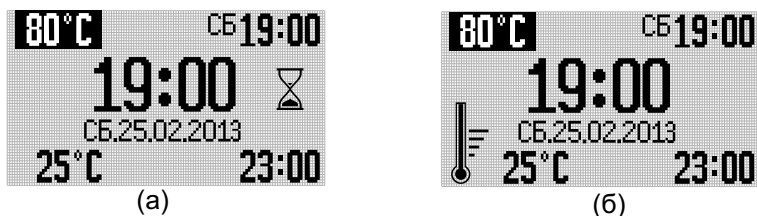
По истечению времени отложенного запуска БУ автоматически осуществляет запуск ЭП (ЭКП). При этом включается подсветка экрана, в левой нижней части экрана появляется заполняющаяся шкала, означающая что ТЭНы ЭП (ЭКП) включены, значение температуры постепенно увеличивается (Рис. 6б)

Для быстрого запуска электрокаменки необходимо в режиме ожидания трехкратно, кратковременно нажать кнопку «Пуск». При этом произойдет мгновенное включение электрокаменки с настройками по умолчанию: температура 80 °С, продолжительность включения 3 часа.

5.5. Возможные неисправности и их устранение

Таблица 3

Возможные неравности	Причина неисправности	Способы их устранения
Пульт управления включен, но нагрева парильного помещения не происходит	Не включен автомат блока коммутации	Включить автомат
	Повреждение силового провода	Заменить силовой провод
	Выход из строя реле коммутационного блока	Замена блока коммутации
	Выход из строя автомата коммутационного блока	Замена блока коммутации
Пульт управления включен, показание текущей температуры мигает	Не подключен (либо подключен не правильно) провод датчика температуры или провод управления	Проверить соответствие подключения проводов схеме. Проверить надежность крепления проводов в клеммниках.
	Поврежден провод датчика температуры или провод управления	Заменить провод датчика температуры (провод управления)
	Поврежден сам датчик температуры	Заменить датчик температуры
	Поврежден блок коммутации	Заменить блок коммутации
Текущая температура отображаемая на индикаторе блока не соответствует действительности.	Поврежден датчик температуры	Заменить датчик температуры
	Датчик установлен в несоответствие с РЭ	Установить в соответствие с РЭ
Пульт управления не включается	Не подключен блок коммутации	Проверить питание БК
	Поврежден питающий провод	Заменить провод
При отключении ПУ из сети и повторном включении не сохраняются заданные ранее параметры и текущее время	Истечение срока годности батарей резервного питания	Заменить батареи резервного питания
Прочее	Фатальный сбой программного обеспечения ПУ	Выключить ПУ из сети Вынуть батареи резервного питания, через 20-30 сек. вставить на место. Подключить ПУ.

6. ГАРАНТИЙНЫЕ ОБЯЗАТЕЛЬСТВА

Изделие соответствует требованиям безопасности, установленным действующими нормативно-техническими документами.

Гарантийный срок службы 12 месяцев со дня продажи через торговую сеть.

ВНИМАНИЕ! При отсутствии в настоящем руководстве даты продажи и штампа торговой организации гарантийный срок исчисляется с даты выпуска изделия.

Срок службы ПУ — не менее 5 лет.

ПУ необходимо транспортировать в заводской упаковке. При несоблюдении этого условия претензии по механическим повреждениям, полученным в результате транспортировки, не принимаются.

Все неисправности, возникшие по вине завода-изготовителя, устраняются бесплатно.

ВНИМАНИЕ! Претензии к работе изделия не принимаются, бесплатный ремонт и замена не производятся в следующих случаях:

- неисправность ПУ возникла в результате небрежного обращения;
- несоблюдение потребителем правил монтажа, эксплуатации и обслуживания;
- не внесены сведения монтажной организации в настоящее РЭ;
- небрежное хранение и транспортировка изделия, как потребителем, так и любой другой сторонней организацией;
- изделие использовалось не по назначению;
- ремонт изделия производился потребителем или другими лицом, не имеющим соответствующей лицензии;
- истечение гарантийного срока.

ВНИМАНИЕ! Производитель оставляет за собой право вносить изменения в конструкцию ПУ, не ухудшающие потребительские свойства изделия.

7. ТРАНСПОРТИРОВКА И ХРАНЕНИЕ

Габариты и масса ПУ позволяют транспортировать его любым видом транспорта. При необходимости его можно демонтировать и перевозить на другое место эксплуатации или хранения.

После транспортирования при отрицательных температурах необходимо прибор в транспортной упаковке выдержать в нормальных климатических условиях не менее трех часов.

8. УТИЛИЗАЦИЯ

ПУ, пришедшие в негодность из-за неправильной эксплуатации, из-за аварий или в связи с выработкой своего ресурса, подлежат утилизации.

ПУ не содержат материалов и комплектующих, представляющих опасность для окружающих, и подлежат утилизации в общем порядке.

9. ПАСПОРТ ИЗДЕЛИЯ

9.1. Комплект поставки

Блок управления	1 шт
Блок коммутации	1 шт
Датчик температуры в корпусе	1 шт
Термостойкий провод датчика температуры	3 м
Кабель БУ-БК	3 м
Саморез	4 шт
Руководство по эксплуатации	1 шт

Авторизованные сервисные центры компании «Теплодар»

Город	Организация	География обслуживания
Абакан	«Теплосиб» г. Абакан, ул. Торосова, 12. Часы работы: пн-пт 9.00-18.00, сб 10.00-15.00 +7 (3902) 28-24-82 ул. Пушкина, 213. Часы работы: пн-пт 9.00-18.00, сб 10.00-15.00 +7 (3902) 34-05-00	Республика Хакасия, Республика Тыва, Красноярский край: Каратузский район, Курагинский район, Шушенский район, Ермаковский район.
Александров	ООО «Системы водоснабжения и отопления» г. Александров, ул. Геологов, 8. Часы работы: пн-вс 08.00-20.00 (апрель-сентябрь). пн-вс 09.00-18.00 (октябрь-март) 8-800-775-07-48 аqua-терм.рф	г. Александров, Владимирская область, Ярославская область, Тверская область, Московская область.
Архангельск	«Храм тепла» г. Архангельск, Новгородский проспект, 181, офис 30. Часы работы: пн-пт 09.00-18.00 +7 (8182) 47-07-53	г. Архангельск, Архангельская область
Бийск	ИП Казанцева Е.Н. г. Бийск, пер. Мопровский, 67. Часы работы: пн-сб 09.00-18.00, вс 09.00-16.00 +7 (3854) 33-50-86	г. Бийск, Республика Алтай, Алтайский край.
Владивосток	«Крафт Сервис» г. Владивосток, ул. Борисенко, 34, офис 39, 41. Часы работы: пн-пт 09.00-18.00 www.craft-project.ru gasproject@bk.ru +7 (423) 263-72-63	г. Владивосток и 300км за чертой города
Вологда	«Технологии комфорта» г. Вологда, ул. Вологодская слобода, 16. Часы работы: пн-пт 09.00-18.00 +7 (8172) 75-71-88	г. Вологда, Вологодская область
Екатеринбург	«Актив-ТермоКуб» г. Екатеринбург, ул. Рассточная, 44, офис 211. Часы работы: пн-пт 09.00-18.00 +7 (919) 391-48-01	г. Екатеринбург, Свердловская область
Ижевск	«Акватория тепла» г. Ижевск, ул. Пушкинская, 171. Часы работы: пн-пт 08.00-19.00, сб 10.00-17.00, вс 10.00-15.00. +7 (3412) 31-01-81, 52-83-33, 8-904-319-23-70	г. Ижевск, Удмуртская республика

Город	Организация	География обслуживания
Иркутск	«СибТеплоКомфорт» г. Иркутск, ул. Главная Кировская, 47/7, оф.212. Часы работы: пн-сб 09.00-18.00 +7 (902) 577-57-17 «Теплодар» г. Иркутск, ул. Полярная, 95а. Часы работы: пн-пт 09.00-18.00, сб 10.00-16.00 +7 (3952) 38-59-42, 38-59-43, 70-92-22 (доб.215)	г. Иркутск, Иркутская область Бурятия г. Иркутск, Иркутская область
Казань	«Этон» г. Казань, ул. Ягодинская, д. 25, оф. 439. Часы работы: пн-пт 08.00-17.00 +7 (917) 237-30-51	Республика Татарстан
Кемерово	«СТМ» г. Кемерово, пр-т Комсомольский, 72 к3. Часы работы: пн-пт 09.00-19.00, вс 09.00-17.00 dubinin879@mail.ru +7 (3842) 63-12-35	г. Кемерово, Кемеровская область
Краснодар	«СтройПерспектива» г. Краснодар, ул. Алуштинская, 13, цоколь. Часы работы: пн-пт 08.15-17.00 stropinfo@yandex.ru +7 (861) 288-89-08, +7 (918) 974-0368	Краснодарский край, Ростовская область, Республика Крым, Ставропольский край, Республика Адыгея
Красноярск	«МКСТ» г. Красноярск, пер. Телевизорный, 16, оф. 210. Часы работы: пн-пт 09.00-18.00 mkstkras@mail.ru +7 (391) 265-80-48	г. Красноярск, г. Дивногорск, г. Сосновоборск, п. Емельяново, п. Элита, п. Березовка, с. Зыково, с. Миндерла, с. Сухобузимское
Курган	ИП Григорьева Я.И. г. Курган, ул. Некрасова, 15, стр.3 Часы работы: круглосуточно, без выходных +7 (3522) 55-14-80	Курганская область
Москва	«СтройИндустрияКомплект» г. Москва, Путевой проезд, 3, стр. 1, оф. 500. Часы работы: пн-пт 09.00-19.00, сб 10.00-17.00 +7 (499) 409-88-22, +7 (915) 296-03-61	г. Москва, Московская область
Москва	ИП Чернышов И.С. г. Ступино, ул. Куйбышева, 59, оф. 405 Часы работы: пн-пт 09.00-18.00 +7 (925) 536-31-22, +7 (917) 544-46-11	г. Москва, Московская область, Тульская область
Мошково р.п.	ИП Грызунов А.В. р.п. Мошково, ул. Советская, 4а. Часы работы: пн-пт 09.00-18.00, сб, вс 09.00-15.00. +7 (913) 950-97-99	р.п. Мошково, Мошковский район, Болотнинский район, г. Новосибирск
Нижний Новгород	«Айком» г. Нижний Новгород, ул. Погорная, 2, Часы работы: пн-пт 09.00-18.00 +7 (831) 429-02-07, 429-02-47	г. Нижний Новгород, Нижегородская область

Город	Организация	География обслуживания
Нижневартовск	«Теплоаура» г. Нижневартовск, ул. Мира, 3П стр.1. Часы работы: пн-пт 10.00-19.00, сб-вс 10.00-16.00 +7 (3466) 67-23-72, +7 (3466) 61-46-63	г. Нижневартовск
Новокузнецк	«Тепломатика» г. Новокузнецк, пр. Курако, 53, этаж 2, оф. 211. Часы работы: пн-пт 09.00-18.00 teplomatika@mail.ru +7 (950) 589-66-55, +7 (950) 585-55-99, +7 (3843) 79-88-66, +7 (3843) 79-88-11	г. Новокузнецк, Юг Кузбасса
Омск	«СК Аванстрой» г. Омск, ул. 4-я Северная, 41, +7 (3812) 25-12-29, Часы работы: пн-пт 09.00-18.00	г. Омск, Омская область
Оренбург	«ОТК-центр» г. Оренбург, ул. Елифанова, 55. Часы работы: пн-пт 09.00-18.00, +7 (3532) 59-08-99, 30-60-52, 30-60-49	г. Оренбург, Оренбургская область
Пермь	«Теплодар» г. Пермь, ул. Гайдара, 5. Часы работы: пн-сб 10.00-19.00, вс 10.00-17.00 www.kelvin-plus.ru, +7 (342) 263-42-82	г. Пермь, Пермский край
Санкт-Петербург	«Уют Дом» г. Пушкин, ул. Московская, 25. Часы работы: пн-вт 09.00-19.00 +7 (981) 803-40-48	г. Санкт-Петербург, Северо-западный федеральный округ
Санкт-Петербург	«ОЧАГ» г. Санкт-Петербург, ул. Хрулева, 8. Часы работы: пн-пт 09.00-19.00 www.ochag.spb.ru +7 (921) 365-32-01, +7 (952) 213-07-49	г. Санкт-Петербург, Ленинградская область
Серпухов	ИП Зубкова Т.Н. г. Серпухов, +7 (909) 906-66-47 Часы работы: пн-вс 08.00-20.00	г. Серпухов, Московская область
Славянск-на-Кубани	ИП Крыхтин С.В. г. Славянск-на-Кубани, ул. Лермонтова, 216а Часы работы: пн-пт 08.00-18.00, сб, вс 08.30-16.00 +7 (988) 36-555-50, +7 (918) 482-07-56	Славянский район, Красноармейский район, Крымский район
Тольятти	«Тепловодов» г. Тольятти, Московский проспект, 10. Часы работы: пн-пт 09.00-17.00 +7 (8482) 98-06-54, 63-62-77	г. Тольятти, Ставропольский район
Томск	«КИТ-сервис» г. Томск, ул. Елизаровых, 73а. Часы работы: пн-пт 09.00-18.00, сб 10.00-16.00 +7 (3822) 21-01-21	г. Томск, Томская область

Город	Организация	География обслуживания
Томск	г. Томск, ул. Вершинина, 19, Часы работы: пн-пт 09.00-18.00, сб 10.00-16.00 +7 (3822) 55-53-37 г. Томск, ул. Новосибирская, 32, Часы работы: пн-пт 09.00-18.00, сб 10.00-16.00 +7 (3822) 65-00-05	г. Томск, Томская область
Тула	«Дело техники» г. Тула, ул. Первомайская, 24. Часы работы: пн-пт 09.00-18.00 +7 (905) 621-07-09	г. Тула, г. Калуга, Юго-Запад Рязани, Северо-Запад Московской области
Тюмень	«Центр водной техники» г. Тюмень, ул. Харьковская, 83а, к. 4. Часы работы: пн-пт 09.00-18.00, сб 10.00-15.00 +7 (3452) 54-06-83	г. Тюмень, Тюменская область
Улан-Удэ	«Тепловоз» г. Улан-Удэ, пр. Автомобилистов, 4а, к.6. Часы работы: пн-сб 09.00-17.00, вс 09.00-18.00 teplovoz.uu@mail.ru +7 (3012) 24-23-22	г. Улан-Удэ
Улан-Удэ	г. Улан-Удэ, ул. Иволгинская, 14а, к.1. Часы работы: пн-сб 09.00-17.00, вс 09.00-18.00 +7 (3012) 24-92-49 г. Улан-Удэ, ул. Покровская (Исток), 33г, ст.4. Часы работы: пн-сб 09.00-17.00, вс 09.00-18.00 +7 (3012) 40-02-40	г. Улан-Удэ
Ульяновск	«Новотерм» г. Ульяновск, ул. Промышленная, 4, оф.403. Часы работы: пн-пт 09.00-18.00 +7 (902) 125-18-18, +7 (917) 615-41-68	г. Ульяновск, Ульяновская область
Уссурийск	«Страда» г. Уссурийск, ул. Комсомольская, 112. Часы работы: пн-пт 08.30-17.30 +7 (4234) 37-30-29	г. Уссурийск и 200км за чертой города
Хабаровск	ИП Колесников А.А. г. Хабаровск, ул. Индустриальная, 39д. Часы работы: пн-пт 09.00-17.30 +7 (4212) 26-03-26	г. Хабаровск, Хабаровский край
Хвойная р.п.	«РемСтрой-Сервис» р.п. Хвойная, ул. Заводская, 32. Часы работы: 09.00-18.00 +7 (921) 204-98-48	р.п. Хвойная, Новгородская область в радиусе 100 км. От р.п. Хвойная
Чита	«Гранит» г.Чита, ул. Вокзальная, 3. Часы работы: пн-пт 09.00-18.00 +7 (914) 444-46-64, +7 (914) 469-11-19	г.Чита, Забайкальский край

Город	Организация	География обслуживания
Чебоксары	«Термотехника» г. Чебоксары, ул. Петрова, 6, строение 2. Часы работы: пн-пт 08.00-17.00 www.tt21.pro +7 (8352) 57-32-44, 57-34-44	Чувашская республика
Челябинск	«Комфортсервис» г. Челябинск, ул. Академика Королева, 27а, кв.2 Часы работы: пн-пт 08.00-17.00 +7 (351) 225-08-35, 225-08-36	г. Челябинск, Челябинская область
Южно-Сахалинск	ИП Гаврюшкин И.А. г. Южно-Сахалинск, пр. Мира, 2/5. Часы работы: пн-пт 8.00-17.00, сб 8.00-14.00 +7 (4242) 46-97-42, факс 46-97-43	г. Южно-Сахалинск
Якутск	ИП Горнаков М.В. г. Якутск, ул. Богдана Чижика, 33. Часы работы: пн-пт 10.00-18.00 +7 (924) 165-49-97, +7 (914) 273-00-99	Республика Саха (Якутия)

Авторизованные сервисные центры (АСЦ) компании «Теплодар» предлагают своим клиентам комплекс услуг: проектирование, монтаж и сервисное обслуживание продукции «Теплодар» (гарантийное и постгарантийное). Специалисты АСЦ прошли обучение по монтажу и техническому обслуживанию продукции компании «Теплодар», что подтверждается фирменным сертификатом.

Авторизованные сервисные центры компании «Теплодар» уделяют большое внимание качеству сервисного обслуживания клиентов и реализуют целый комплекс мероприятий, направленных на повышение эффективности и скорости обслуживания. В АСЦ можно получить грамотную техническую консультацию по эксплуатации и монтажу оборудования, узнать о тонкостях настроек продукции «Теплодар».

Отличительные особенности сервисных центров «Теплодар»:

- индивидуальный подход к каждому клиенту;
- высокий уровень обслуживания;
- оперативное решение задач.

**Список авторизованных сервисных
центров компании «Теплодар»
постоянно пополняется, адреса уточняйте на сайте:
www.teplodar.ru**



ТУ 3468-021-94893116-12
сертификат № TC RU C-RU.AE88.B.00819

По вопросам качества приобретенной продукции просим обращаться в Службу качества компании: тел. (383) 363-04-81, otk@teplodar.ru

ООО «ПКФ Теплодар», 630027, Россия, г. Новосибирск,
ул. Б. Хмельницкого, 125/1, тел. 8 (383) 363-04-68, 363-79-92
Единый бесплатный номер: 8-800-775-0307